



Elettroserrature e chiudicancello



MADE IN
ITALY

MADE IN
ITALY



Elettroserrature da applicare per porte e cancelli: sviluppo, design e processo produttivo italiano.

La Gamma di Elettroserrature CISA da applicare per cancelli e portoncini, offre una serie di prodotti che sono best seller per la loro qualità, design ed efficienza.

Oggi si presentano in una nuova veste, offrendo soluzioni più innovative, più resistenti alla corrosione e dall'estetica più curata.

La filiera è totalmente controllata: dalla ricerca e sviluppo, alla produzione e all'assemblaggio. I prodotti CISA sono verificati dal nostro laboratorio prove accreditato dall'**Ente ACCREDIA** che ne attesta la conformità ai massimi requisiti degli standard europei per garantire l'eccellenza **Made in Italy**.

Gli stabilimenti di Faenza e Monsampolo applicano "best practice" organizzative, tecnologie di ultima generazione e manodopera altamente specializzata. CISA è conforme alla norma **ISO 9001:2015** sui Sistemi di Gestione della Qualità.



FAENZA (RA)
CISA S.p.A. | Sede centrale
Sede amministrativa, uffici e R&D

CISA S.p.A. | Sede 2
Produzione



**MONSAMPOLO
DEL TRONTO (AP)**
CISA S.p.A
Uffici e produzione



Elettroserrature da applicare e chiudicancello.

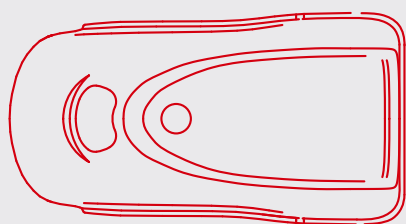

CISA ELETRIKA

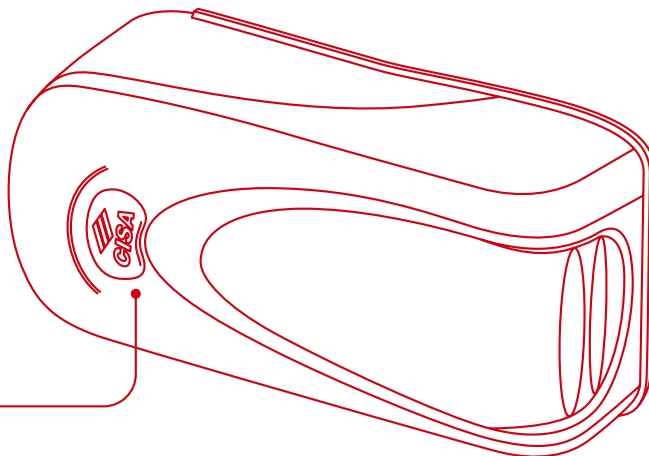

**ELETTROSERRATURE
SERIE 11000**

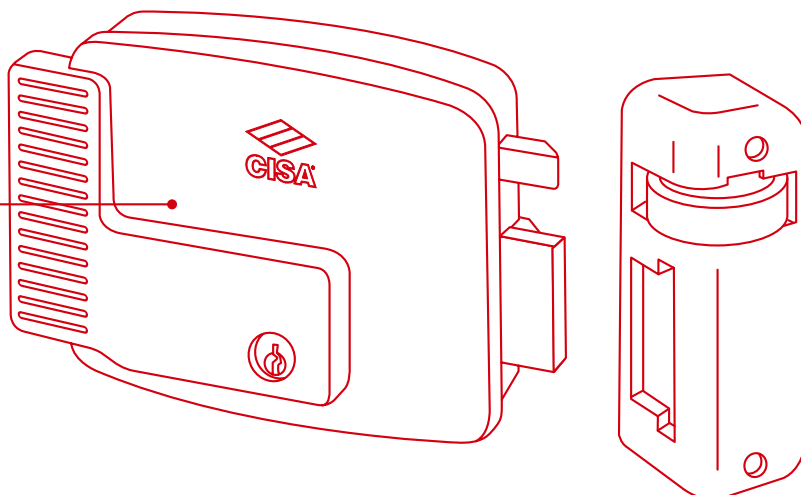

CISA CHIUDICANCELLO

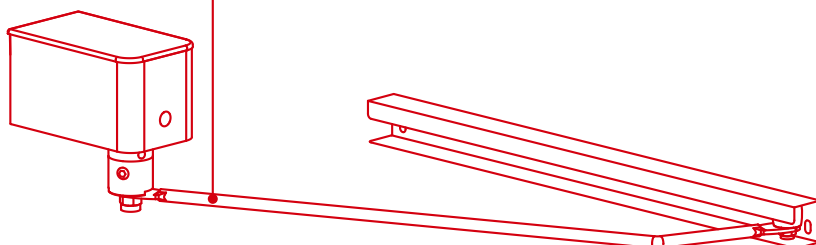

CISA Elettrika

L'elettroserratura CISA Elettrika è la soluzione ideale per gestire l'apertura e la chiusura di ogni tipo di porta e cancello, garantendo un'elevata resistenza all'effrazione.

PRINCIPALI CARATTERISTICHE E BENEFICI:

- Catenaccio a gancio rotante per una elevata resistenza all'effrazione.
- Sistema di autoregolazione della bocchetta per garantire una perfetta chiusura nel tempo.
- Scudo in acciaio a protezione della serratura.
- Sistema di sgancio elettrico per una maggiore resistenza alle vibrazioni e agli urti.

 Guarda il video



MADE IN
ITALY

CISA Elettrika

La soluzione elegante ed efficiente per vivere la tua casa in maniera più sicura.

COMFORT E DESIGN

- Il sistema di ricarica di Elettrika consente di ridurre il rumore di apertura del cancello, ma anche di chiusura poiché non necessita un forte colpo finale come per le serrature tradizionali.
- Il catenaccio a gancio rotante consente di ridurre il rimbalzo del cancello in fase di chiusura violenta, tipico di tutte le serrature elettriche standard.



SICUREZZA E AFFIDABILITÀ BREVETTATE

- Catenaccio a gancio rotante per consentire una resistenza a trazione fino a 2.000 Kg: ben sei volte maggiore delle serrature standard.
- Scudo di protezione in acciaio per impedire l'accessibilità ai componenti interni della serratura, al collegamento elettrico e viti di fissaggio, a cancello chiuso.
- Elettrika garantisce oltre 1.000.000 di aperture mantenendo inalterate le sue prestazioni. Le norme europee EN 12209 richiedono 200.000 cicli di aperture/chiusure per rilasciare la certificazione.

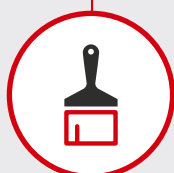

ALTA RESISTENZA ALLA CORROSIONE

La speciale verniciatura a polveri ipossidiche garantisce un'elevata resistenza contro gli agenti atmosferici in caso di installazioni esterne o in ambienti molto corrosivi (ad esempio zone marittime).

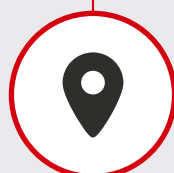

MADE IN ITALY

Conformità del prodotto ai massimi requisiti degli standard europei per garantire l'eccellenza Made in Italy.



CERTIFIED PRODUCT

La nuova elettroserratura vanta un grado 6 Security della normativa europea EN 14846.

Massima flessibilità

Ampia possibilità di applicazione e intercambiabilità.

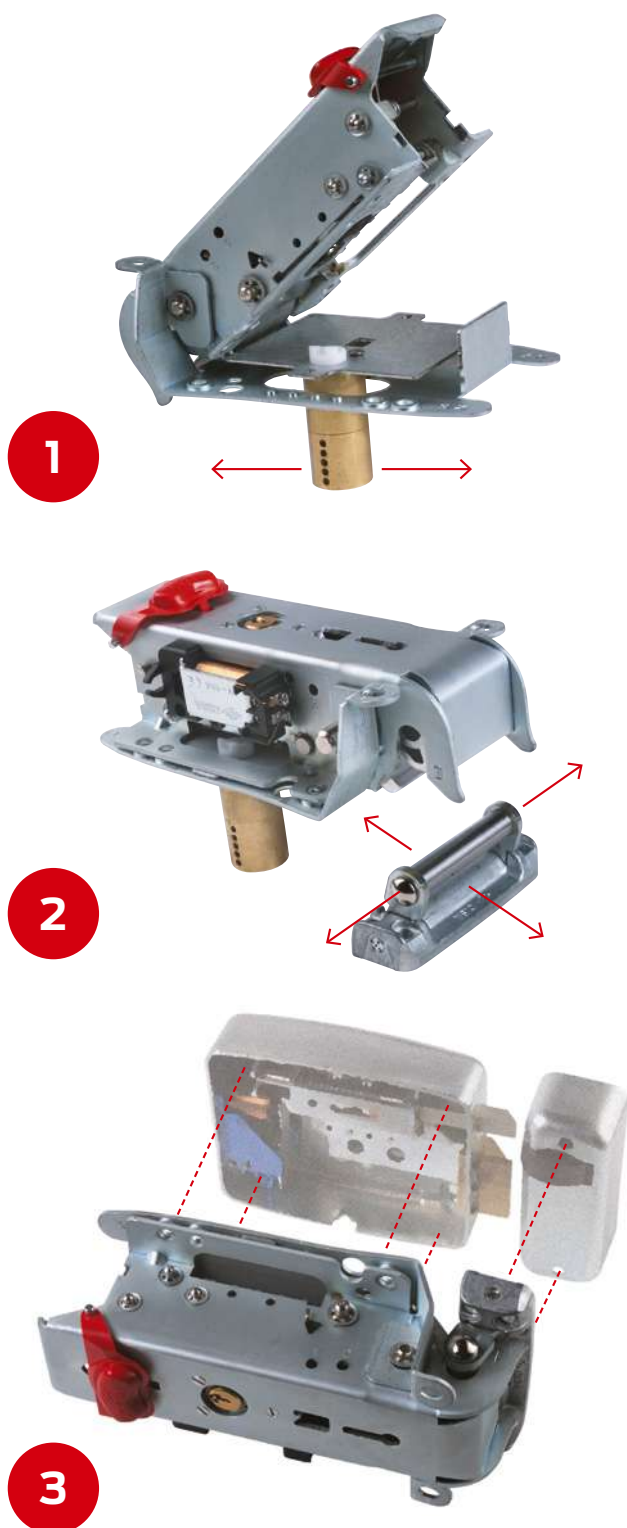

Elettrika può essere montata su qualsiasi tipo di porta o cancello, con una flessibilità senza limiti:

- è reversibile: può essere predisposta, con un'unica e semplice operazione, a mano di apertura destra o sinistra (**fig. 1**), (sistema brevettato)
- è variabile nell'entrata in maniera semplice e veloce: da 50 a 80 mm (**fig. 1**), (sistema brevettato)
- è dotata di un'autoregolazione sulla bocchetta (**fig. 2**): sia verticale (caduta del cancello) che orizzontale (variabilità di luce fra anta mobile e telaio), (sistema brevettato).

Elettrika ha una doppia modalità di funzionamento del catenaccio a gancio rotante (sistema brevettato):

- apertura di cortesia: la porta viene spostata in posizione aperta dalla rotazione del catenaccio
- predisposizione all'apertura: il catenaccio si sgancia, ma la porta rimane accostata; per aprirla occorre spingerla. Il funzionamento si sceglie effettuando una semplice operazione direttamente sulla serratura.

Elettrika è intercambiabile con i modelli di serrature elettriche attualmente presenti sul mercato (**foto 3**).

L'intercambiabilità è possibile grazie alla posizione dei fori delle viti, che sono corrispondenti a quelli delle altre serrature elettriche (vedi linee tratteggiate rosse).



Elettrika

La gamma



CARATTERISTICHE TECNICHE

- Scudo di protezione in acciaio
- Catenaccio a gancio rotante in alluminio estruso
- Bocchetta in metallo con "perno oscillante" in acciaio inox
- Componenti interni trattati
- Tensione 12 V c.a. CE
- Corrente assorbita 3A
- Elevata resistenza alla corrosione (240 ore in nebbia salina)

FUNZIONAMENTO

- Dall'esterno con chiave
- Dall'interno con pulsante o chiave e comando elettrico

DOTAZIONE

- Bocchetta
- Cilindro o coppia cilindri
- Viti di fissaggio
- Piastre di prefissaggio (dove previsto)
- 2 spessori per bocchetta
- Foglio istruzioni
- 3 chiavi art. 1.01070.10.1

MANO

- Ambidestra

FINITURE

- Verniciatura a polvere ipossidica color grigio antracite
- Zincata fin. 79

NORMATIVE

- Certificazione EN 14846:08: Grado 6 Security (2.000 Kg alla spinta laterale)

ACCESSORI A RICHIESTA

- Modulo BOOSTER PLUS art. 1.07022.10.0
- Modulo BOOSTER art. 1.07022.00.0
- Modulo BOBINA per impianti BTicino art. 1.07025.10.0
- Modulo MICROINTERRUTTORE art. 1.07023.00.0
- Protezione per cilindro esterno art. 1.07056.00.0
- Spessori sottobocchetta senza aletta art. 1.07021.01
- Spessori sottobocchetta con aletta art. 1.07021.11.0
- Kit spia luminosa art. 1.07126.01.0

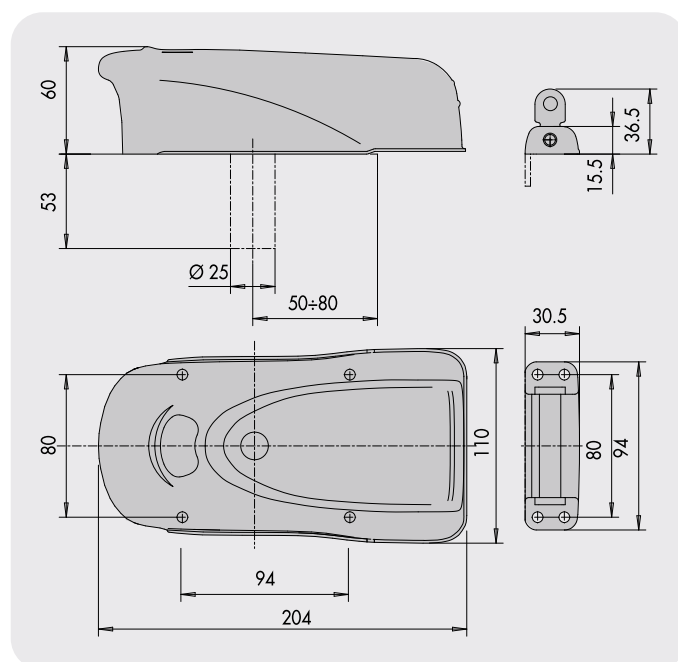

Booster e Booster Plus



MODULO BOOSTER
art. 1.07022.00.0

MODULO BOOSTER PLUS

art. 1.07022.10.0



Il modulo **BOOSTER** è un circuito elettronico che permette di aggiungere alla serratura Elettrika le seguenti funzioni:

- **Adattatore per tensioni di funzionamento diverse dai 12 V ca**

Anche se l'impianto elettrico ha una tensione di 12 V cc, 24 V ca, 24 V cc il BOOSTER permette alla serratura un regolare funzionamento.

- **Riduzione dell'assorbimento**

Per tutte quelle installazioni dove sono necessari carichi con basso assorbimento di corrente (es. impianti citofonici con assorbimento di 250 mAmpere).

- **Alimentazione elettrica sottodimensionata**

Il modulo BOOSTER garantisce una sufficiente potenza elettrica alla serratura.

- **Fermo a giorno elettrico**

Installando in parallelo al pulsante di apertura della serratura un interruttore, si ha la possibilità di mantenere la serratura sotto tensione e quindi in stato di sempre aperto, ossia di "Fermo a giorno".

Il modulo **BOOSTER PLUS** possiede tutte le funzioni del modulo BOOSTER e abbinato ad una bobina con microinterruttore permette di aggiungere a Elettrika le seguenti funzioni:

- **Temporizzazione del comando di apertura**

Possibilità di scegliere fra 5 diversi tempi di apertura della serratura Elettrika. Premendo il pulsante elettrico di apertura, la serratura rimane alimentata per il tempo impostato e la porta/cancello è apribile. Scaduto il tempo Elettrika si richiude automaticamente.

- **Segnale di stato porta**

Il modulo BOOSTER PLUS fornisce un segnale che si attiva quando il passaggio non è chiuso in sicurezza. Tale segnale può essere collegato ad un led o ad un sistema di allarme.

INSTALLAZIONE

Il modulo BOOSTER si installa all'interno di Elettrika in quanto è prevista la predisposizione.

Può essere installato anche in abbinamento a tutte le serrature elettriche da applicare posizionandolo il più vicino possibile alla serratura.

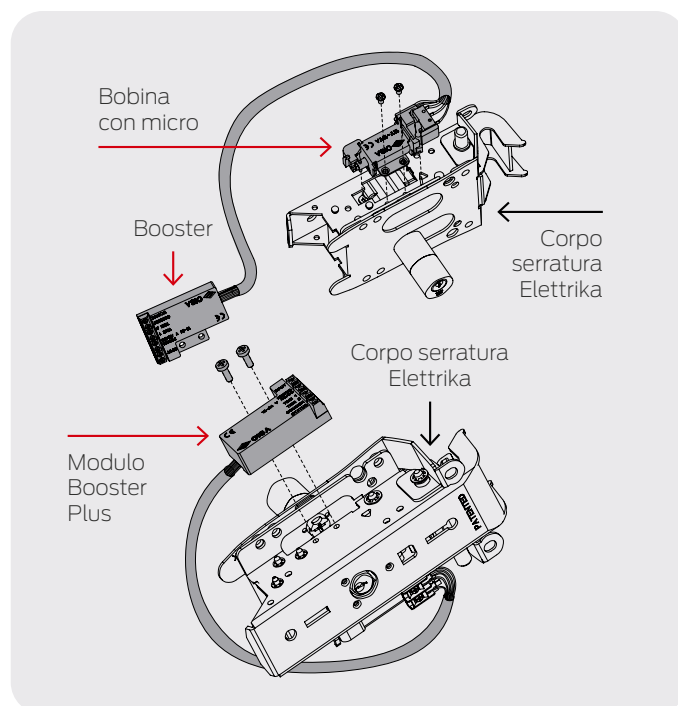
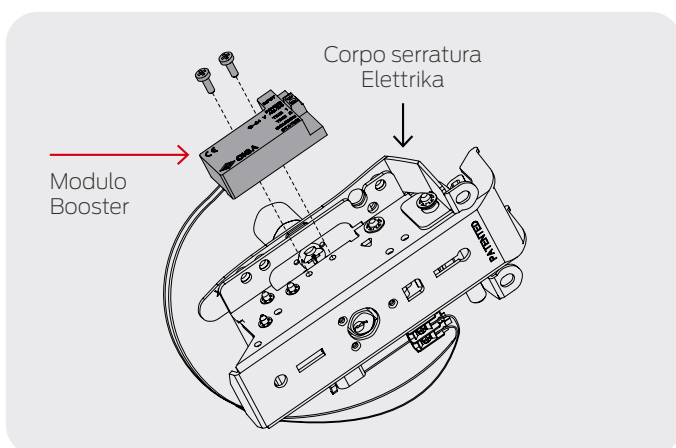

Microinterruttore e Bobina

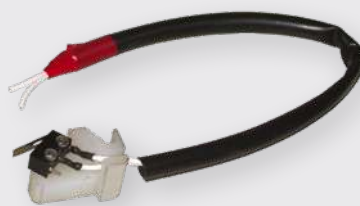

MODULO MICROINTERRUTTORE
art. 1.0703..00.0

MODULO BOBINA
art. 1.07025.10.0



Il modulo **MICROINTERRUTTORE** fornisce un contatto che può essere utilizzato per azionare il cancello automatico direttamente da Elettika, consentendo di evitare l'installazione della seconda serratura posizionata sulla colonna del cancello, generalmente utilizzata per sopperire all'assenza o al mal funzionamento del telecomando.

FUNZIONAMENTO

- Ruotando la chiave sia dall'interno che dall'esterno si sgancia la serratura e successivamente si aziona il MICROINTERRUTTORE che chiude un contatto elettrico per l'azionamento del cancello automatico e ne permette l'apertura direttamente dalla serratura.
- Il Modulo MICROINTERRUTTORE fornisce un contatto che può essere utilizzato anche per altri scopi, ad esempio può gestire l'accensione delle luci.

INSTALLAZIONE SU ELETTRIKA

Il modulo BOOSTER si installa all'interno di Elettika in quanto è prevista la predisposizione.

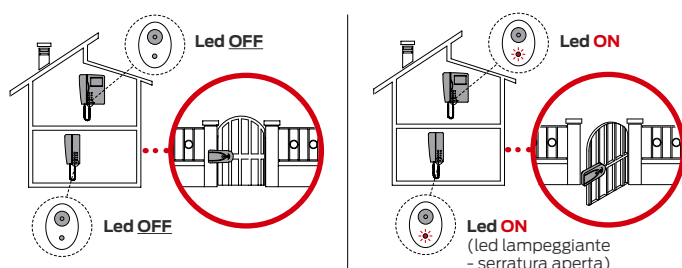
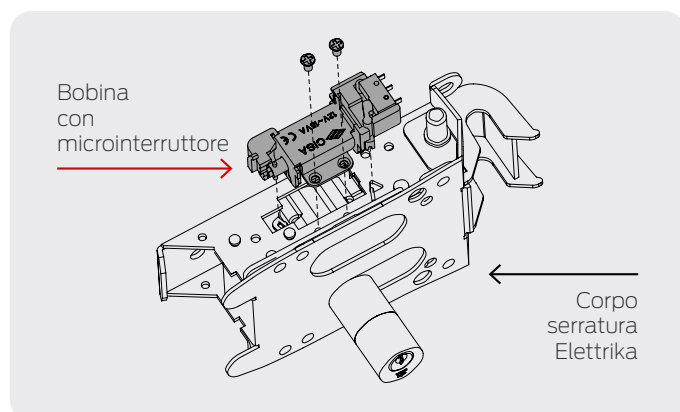

Il modulo **BOBINA** è costituito da una bobina con microinterruttore che permette, in abbinamento ai citofoni/videocitofoni della serie Swing BTicino:

- Citofono 2 fili digitale audio Swing art. 344702-03-04
- Videocitofono 2 fili digitale video Swing art. 344802-03-04 di ottenere un segnale di stato porta della serratura Elettika (stato di aperto).

Il modulo BOBINA permette l'integrazione di Elettika anche con il sistema My Home BTicino.

FUNZIONI

Segnale di stato porta

Il modulo BOBINA fornisce un segnale che si attiva quando il passaggio non è chiuso in sicurezza. Tale segnale può essere collegato ad un led.

Alimentazione elettrica sottodimensionata

I citofoni/videocitofoni BTicino delle citate serie hanno incorporato un circuito elettronico che, abbinato al modulo BOBINA elimina tutti i problemi di sottodimensionamento dell'alimentazione garantendo una sufficiente potenza elettrica di sgancio.

INSTALLAZIONE SU ELETTRIKA

Il modulo BOBINA si installa direttamente su Elettika in sostituzione della bobina esistente.

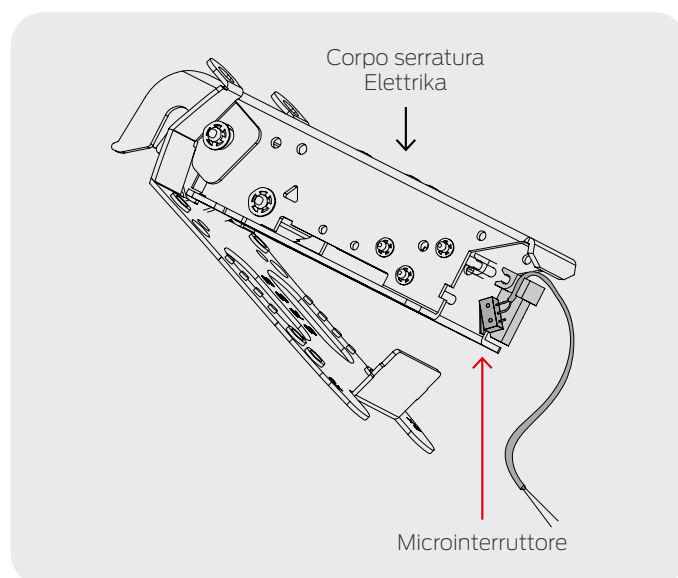

Elettroserrature serie 11000

La rinnovata Gamma CISA di elettroserrature da applicare, grazie alla semplicità di installazione e all'efficienza delle soluzioni, è la soluzione ideale in ambito residenziale per cancelli in ferro e portoncini in legno.

PRINCIPALI CARATTERISTICHE E BENEFICI:

- Resistenza all'effrazione.
Certificate fino al grado 3 Security della normativa europea EN 14846. Sistema di protezione contro tentativi di effrazione nella zona dello sgancio elettrico.
- Apertura garantita anche in caso di cali di tensione.
In presenza di tensioni sotto la soglia minima (12V), il sistema di regolazione dello sgancio elettrico garantisce comunque l'apertura elettrica della serratura da casa (pulsante o citofono).
- Gestione del flusso accessi.
Il pulsante sulla serratura (presente su alcuni modelli), quando bloccato dalla chiave consente di avere la porta/cancello sempre aperta (funzione fermo a giorno).



MADE IN
ITALY

Elettroserrature serie 11000

Più flessibile, più resistente alla corrosione.

ENTRATA REGOLABILE

Le elettroserrature escono di fabbrica con una entrata specifica ma in caso di necessità il nuovo design consente di cambiare l'entrata da 50 a 80 mm.

ALTA RESISTENZA ALLA CORROSIONE

La nuova verniciatura aumenta le performance della serratura in caso di installazioni esterne o in ambienti molto corrosivi (ad esempio zone marittime).

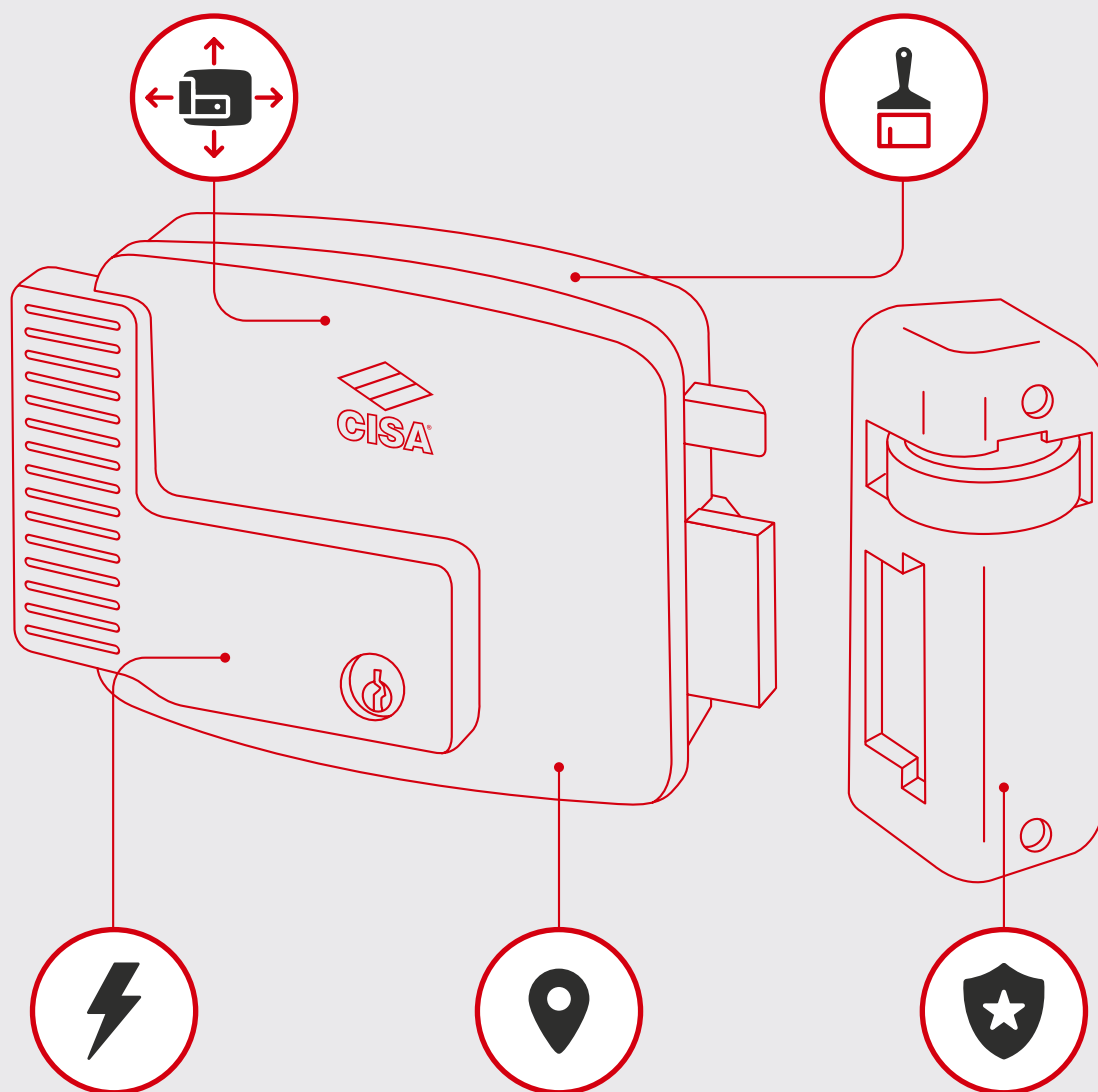

12 V AC

Il sistema di regolazione dello sgancio elettrico garantisce comunque l'apertura della serratura anche in caso di cali di tensione.

MADE IN ITALY

Conformità del prodotto ai massimi requisiti degli standard europei per garantire l'eccellenza Made in Italy.

CERTIFIED PRODUCT

La nuova elettroserratura vanta un grado 3 Security della normativa europea EN 14846.

Elettroserrature serie 11000 La gamma



CARATTERISTICHE TECNICHE

- Scatola e bocchetta in acciaio verniciate grigio alluminio (fin. N7)
- Scrocco autobloccante in alluminio cromatizzato
- Cilindro esterno nichelato a tubo lunghezza 55 mm
- Tensione 12 V ca
- Corrente assorbita 2,5A

FUNZIONAMENTO

- Dall'esterno con chiave
- Dall'interno, con pulsante o chiave e comando elettrico

DOTAZIONE

- Bocchetta
- Foglio Istruzioni
- Viti fissaggio
- 3 chiavi art. 1.01070.10.1

MANO

- Mano 1 Destra interna
- Mano 2 Sinistra interna
- Mano 3 Destra esterna
- Mano 4 Sinistra esterna

FINITURA

- Verniciatura a polveri epossidica color grigio alluminio

NORMATIVE

- Questa serie di elettroserrature è certificata secondo la norma Europea EN 14846:08:|3|C|2|0|0|M|3|0|2| grado 3 Security (500 Kg. alla spinta laterale e 200 Kg. alla spinta frontale)

ACCESSORI A RICHIESTA

- Modello Booster art. 1.07022.000

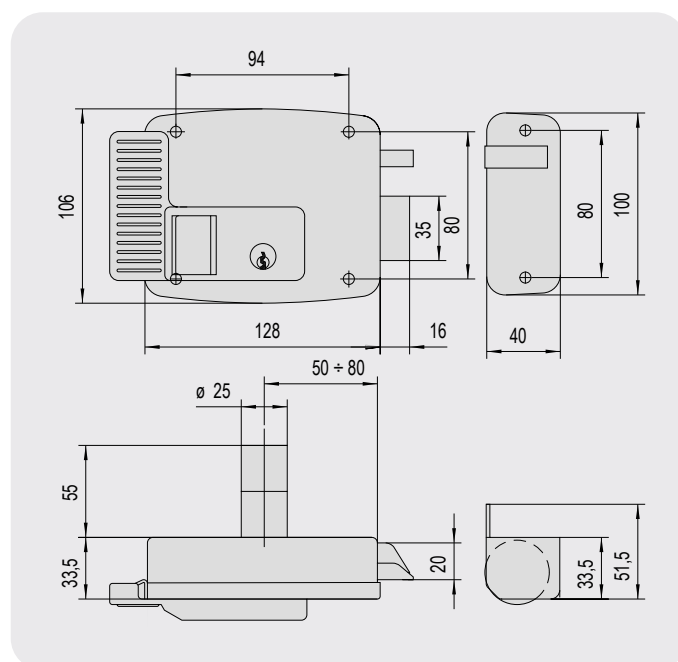



CISA

CISA Chiudicancello

Il chiudicancello CISA installabile su cancelli pedonali consente la richiusura automatica del cancello dopo il passaggio delle persone.

PRINCIPALI CARATTERISTICHE E BENEFICI:

- Sicurezza di tenere sempre il cancello chiuso dopo ogni passaggio grazie alla chiusura automatica.
- Funzionamento in ogni condizione climatica grazie al meccanismo senza fluidi.
- Flessibilità e facilità di regolazione per cancelli pedonali fino a 55 kg.



MADE IN
ITALY

CISA Chiudicancello

Cancello sempre chiuso a ogni passaggio.

CHIUSURA AUTOMATICA

Il cancello si chiuderà automaticamente dopo ogni apertura tramite un meccanismo a molla con intensità regolabile.



FUNZIONAMENTO COSTANTE NEL TEMPO

Installabile all'esterno, garantisce un funzionamento costante nel tempo. Il chiudicancello, privo di fluidi, non risente degli sbalzi di temperature che possono alterarne le prestazioni.

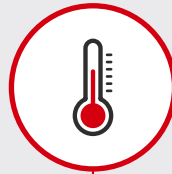

INSTALLABILE SU CANCELLI DI PESI E MISURE DIFFERENTI

Il sistema di regolazione della velocità e dell'intensità di chiusura ne consente l'installazione su cancelli di dimensioni e dal peso differente (fino a 1200 mm per 55 kg max di peso).

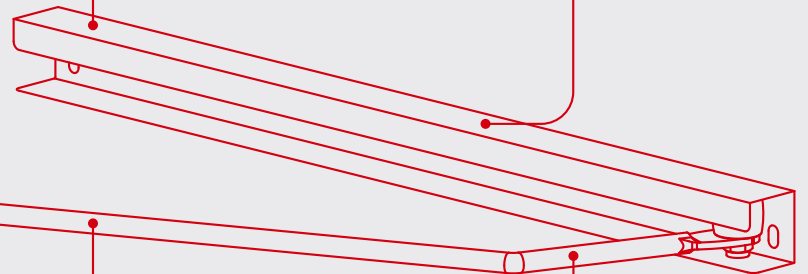
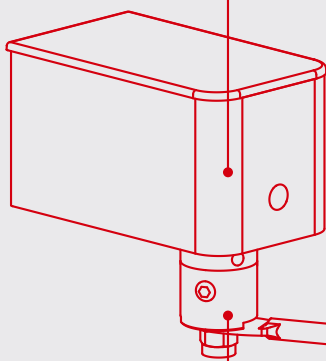
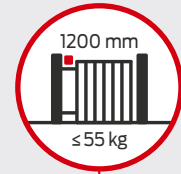

LONG LIFE

Lo speciale trattamento di cataforesi e i regolatori in acciaio inox sono stati specificatamente studiati per l'applicazione all'esterno consentendone un'ottima durata nel tempo.



SOSTENIBILITÀ

Il chiudicancello, essendo privo di fluidi, è un prodotto ecologico perchè non comporta lo smaltimento degli oli.



RISPETTO DEL DESIGN

Il sistema con braccio a slitta consente di installare il chiudicancello sulla colonna del cancello o sul muro adiacente senza compromettere l'estetica del cancello stesso.

CISA

Chiudicancello



CARATTERISTICHE TECNICHE

- Scatola e coperchio in alluminio pressofuso verniciati e con trattamento di cataforesi (resistenza superiore alle 500 ore in nebbia salina)
- Regolatori in acciaio inox
- Viti di fissaggio zincate
- Molle in acciaio zincato
- Braccio e guida in acciaio zincato
- Testato a 200.000 cicli di apertura e chiusura

FUNZIONAMENTO

- Per applicazione su cancelli sino a 1200 mm per massimo 55 kg di peso
- Il chiudicancello è fornito in mano DX (1) o mano SX (2), selezionare l'articolo adatto all'applicazione che si desidera fare
- Funzionamento totalmente meccanico senza presenza di fluidi (funzionamento indipendente dalla temperatura esterna)
- Forza di apertura / chiusura regolabile
- Possibilità di arresto fra 90° e 100°
- Apertura massima anta 100°

DOTAZIONE

- Piastra di montaggio angolare regolabile zincata
- Braccio a slitta con guida
- Viti di fissaggio
- Foglio istruzioni

FINITURE

- Nero micaceo
- Grigio argento



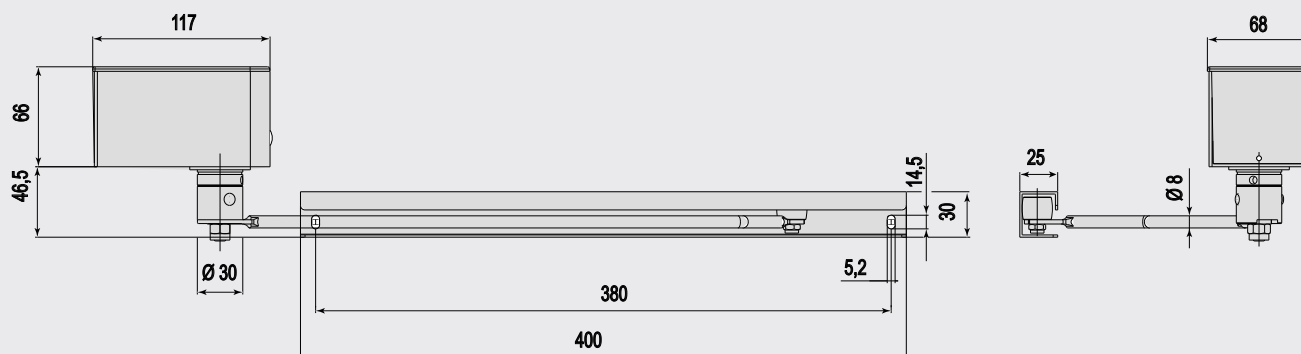







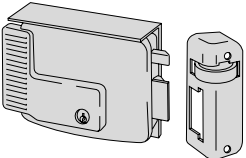

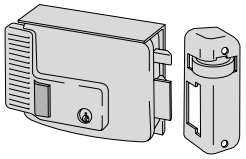
SISTEMA BREVETTATO A000790 DEL 2013

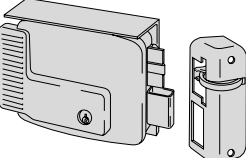

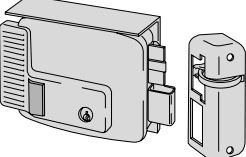

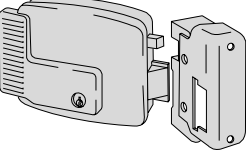

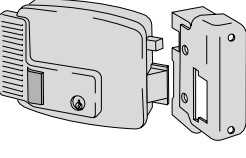
TIPOLOGIA	DESCRIZIONE	CILINDRO	ENTRATA	PESCO		ARTICOLO					
				UNITARIO	N. PEZZI	TIPO	DIM.	MANO	FIN.	PEPS.	
	VERSIONE PER PORTE/CANCELLI IN FERRO ▪ Piastra e sottobocchetta a saldare		50÷80	2,800	1	1	1A721	00	0		
	Finitura 79 zincata		50÷80	2,800	1	1	1A721	00	0	79	
	Bobina BTicino	Art. 10G150 00 0 12	50÷80	2,800	1	1	1A721	00	0	00	PA
	Booster		50÷80	2,800	1	1	1A721	00	0	00	PB
	Booster Plus		50÷80	2,800	1	1	1A721	00	0	00	PC
	VERSIONE PER PORTE/CANCELLI IN FERRO ▪ Piastra e sottobocchetta a saldare ▪ Pulsante interno ▪ Fermo a giorno		50÷80	2,800	1	1	1A731	00	0		
	Finitura 79 zincata		50÷80	2,800	1	1	1A731	00	0	79	
	Bobina BTicino	Art. 10G150 00 0 12	50÷80	2,800	1	1	1A731	00	0	00	PA
	Booster		50÷80	2,800	1	1	1A731	00	0	00	PB
	Booster Plus		50÷80	2,800	1	1	1A731	00	0	00	PC
	VERSIONE PER PORTE/CANCELLI IN FERRO ▪ Pulsante interno		50÷80	2,800	1	1	1A611	00	0	00	DF
	VERSIONE PER PORTE IN LEGNO ▪ Pulsante interno		50÷80	2,350	1	1	1A610	00	0		
	Booster Plus	Art. 10G500 00 0	50÷80	2,350	1	1	1A610	00	0	00	PC
	VERSIONE PER PORTE IN LEGNO ▪ Pulsante interno ▪ Borchia in ottone		50÷80	2,350	1	1	1A611	00	0		
	Booster Plus	Art. 10G200 55 0	50÷80	2,350	1	1	1A611	00	0	00	PC
	VERSIONE PER PORTE IN LEGNO ▪ Pulsante interno ▪ Fermo a giorno		50÷80	2,800	1	1	1A630	00	0		
	VERSIONE PER PORTE IN LEGNO ▪ Pulsante interno ▪ Fermo a giorno ▪ Borchia in ottone	Art. 10G115 00 0	50÷80	2,800	1	1	1A631	00	0		
		Art. 10G150 00 0	50÷80	2,800	1	1	1A631	00	0		

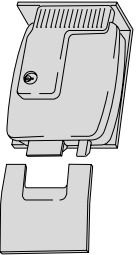

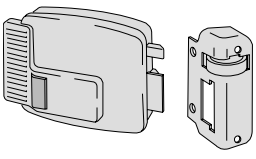
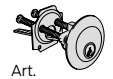
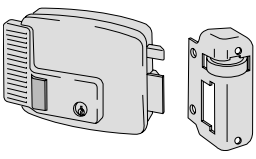
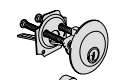
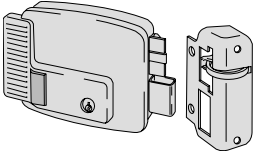
TIPOLOGIA	DESCRIZIONE	CILINDRO	MANDATE	ENTRATA	PESI		ARTICOLO					
					kg	N. PEZZI	TIPO	DIM.	MANO	FIN.	PEPS.	
	<ul style="list-style-type: none"> Tettuccio protettivo e sottobocchetta 	 Art. 102139 00 0 12		50	2,140	5	1	11721	50	1	N7	
				50	2,140	5	1	11721	50	2	N7	
				60	2,140	5	1	11721	60	1	N7	
				60	2,140	5	1	11721	60	2	N7	
				70	2,140	5	1	11721	70	1	N7	
				70	2,140	5	1	11721	70	2	N7	
				80	2,140	5	1	11721	80	1	N7	
				80	2,140	5	1	11721	80	2	N7	
	<ul style="list-style-type: none"> Tettuccio protettivo e sottobocchetta Pulsante interno e cilindro Fermo a giorno 	 Art. 102110 00 0 12		50	2,180	5	1	11731	50	1	N7	
				50	2,180	5	1	11731	50	2	N7	
				60	2,180	5	1	11731	60	1	N7	
				60	2,180	5	1	11731	60	2	N7	
				70	2,180	5	1	11731	70	1	N7	
				70	2,180	5	1	11731	70	2	N7	
	<ul style="list-style-type: none"> Tettuccio protettivo e sottobocchetta Catenaccio a mandate manuali 	 Art. 102145 00 0 12		2	50	2,200	1	1	11761	50	1	N7
				2	50	2,200	1	1	11761	50	2	N7
				2	60	2,200	1	1	11761	60	1	N7
				2	60	2,200	1	1	11761	60	2	N7
				2	70	2,200	1	1	11761	70	1	N7
				2	70	2,200	1	1	11761	70	2	N7
	<ul style="list-style-type: none"> Tettuccio protettivo e sottobocchetta Pulsante interno e cilindro Catenaccio a mandate manuali 	 Art. 102145 00 0 12		2	50	2,230	1	1	11771	50	1	N7
				2	50	2,230	1	1	11771	50	2	N7
				2	60	2,230	1	1	11771	60	1	N7
				2	60	2,230	1	1	11771	60	2	N7
				2	70	2,230	1	1	11771	70	1	N7
				2	70	2,230	1	1	11771	70	2	N7
	<ul style="list-style-type: none"> Apertura esterna 	 Art. 102139 00 0 12		50	1,450	1	1	11921	50	3	N7	
				50	1,450	1	1	11921	50	4	N7	
				60	1,450	1	1	11921	60	3	N7	
				60	1,450	1	1	11921	60	4	N7	
				70	1,450	1	1	11921	70	3	N7	
				70	1,450	1	1	11921	70	4	N7	
				80	1,450	1	1	11921	80	3	N7	
				80	1,450	1	1	11921	80	4	N7	
	<ul style="list-style-type: none"> Apertura esterna Pulsante interno e cilindro Fermo a giorno 	 Art. 102142 00 0 12		50	1,470	1	1	11931	50	3	N7	
				50	1,470	1	1	11931	50	4	N7	
				60	1,470	1	1	11931	60	3	N7	
				60	1,470	1	1	11931	60	4	N7	
				70	1,470	1	1	11931	70	3	N7	
				70	1,470	1	1	11931	70	4	N7	
	<ul style="list-style-type: none"> Per cancelli automatizzati e basculanti Tettuccio protettivo Cilindro esterno lunghezza 70 mm 			80	2,100	1	1	11823	80	1	N7	
				80	2,100	1	1	11823	80	2	N7	

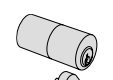
TIPOLOGIA	DESCRIZIONE	CILINDRO	MANDATE	ENTRATA	PESI		ARTICOLO								
					kg	N. PEZZI	TIPO	DIM.	MANO	FIN.	PEPS.				
	<ul style="list-style-type: none"> Pulsante interno 	 Art. 10G500 00 0 12	1	50	1,150	1	1	11610	50	1	N7				
				50	1,150	1	1	11610	50	2	N7				
				60	1,150	1	1	11610	60	1	N7				
				60	1,150	1	1	11610	60	2	N7				
				70	1,150	1	1	11610	70	1	N7				
				70	1,150	1	1	11610	70	2	N7				
				80	1,150	1	1	11610	80	1	N7				
				80	1,150	1	1	11610	80	2	N7				
				50	1,440	1	1	11611	50	1	N7				
				50	1,440	1	1	11611	50	2	N7				
				60	1,440	1	1	11611	60	1	N7				
				60	1,440	1	1	11611	60	2	N7				
				70	1,440	1	1	11611	70	1	N7				
				70	1,440	1	1	11611	70	2	N7				
	<ul style="list-style-type: none"> Pulsante interno e cilindro Fermo a giorno 	 Art. 102104 00 0 12	1	50	1,530	1	1	11630	50	1	N7				
				50	1,530	1	1	11630	50	2	N7				
				60	1,530	1	1	11630	60	1	N7				
				60	1,530	1	1	11630	60	2	N7				
				70	1,530	1	1	11630	70	1	N7				
				70	1,530	1	1	11630	70	2	N7				
				80	1,530	1	1	11630	80	1	N7				
				80	1,530	1	1	11630	80	2	N7				
				50	1,530	1	1	11631	50	1	N7				
				50	1,530	1	1	11631	50	2	N7				
				60	1,530	1	1	11631	60	1	N7				
				60	1,530	1	1	11631	60	2	N7				
				70	1,530	1	1	11631	70	1	N7				
				70	1,530	1	1	11631	70	2	N7				
	<ul style="list-style-type: none"> Pulsante interno e cilindro Catenaccio a 2 mandate 	 Art. 102146 00 0 12	2	50	1,650	1	1	11670	50	1	N7				
				50	1,650	1	1	11670	50	2	N7				
				60	1,650	1	1	11670	60	1	N7				
				60	1,650	1	1	11670	60	2	N7				
				70	1,650	1	1	11670	70	1	N7				
				70	1,650	1	1	11670	70	2	N7				
				70	1,750	1	1	11671	70	1	N7				
				70	1,750	1	1	11671	70	2	N7				
				 Art. 102145 00 0 12			2	70	1,750	1	1	11671	70	1	N7
								70	1,750	1	1	11671	70	2	N7

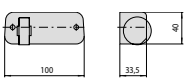
TIPOLOGIA	DESCRIZIONE	CILINDRO	MANDATE	ENTRATA	PESI		ARTICOLO													
					kg	N. PEZZI	TIPO	DIM.	MANO	FIN.	PEPS.									
 <ul style="list-style-type: none"> ▪ Apertura esterna ▪ Pulsante interno e cilindro ▪ Fermo a giorno 					1,530	1	1	11630	50	3	N7									
									50	4	N7									
									60	3	N7									
									60	4	N7									
									70	3	N7									
									70	4	N7									
									80	3	N7									
									80	4	N7									
									 <ul style="list-style-type: none"> ▪ Bocchetta a rullo in acciaio verniciato grigio alluminio ▪ Per serrature serie 11610, 11611, 11630, 11631 11721, 11731, 11921, 11931 					0,183	6	1	07018	00	1	N7
																		00	2	N7



TIPOLOGIA	DESCRIZIONE			ARTICOLO				
		PESO UNITARIO	N. PEZZI	TIPO	DIM.	MANO	FIN.	
	<ul style="list-style-type: none"> Chiudicancello NERO con braccetto a slitta 	2,500	1	1	C1310	11	1	
		2,500	1	1	C1310	11	2	
	<ul style="list-style-type: none"> Chiudicancello GRIGIO con braccetto a slitta 	2,500	1	1	C1310	11	1	97
		2,500	1	1	C1310	11	2	97
	<ul style="list-style-type: none"> Piastra angolare (normalmente in dotazione) 	0,450	1	1	07155	01	0	
	<ul style="list-style-type: none"> Braccetto a slitta 	0,500	1	1	07155	06	0	
	<ul style="list-style-type: none"> Kit molle di ricambio 	0,500	1	1	07156	03	0	

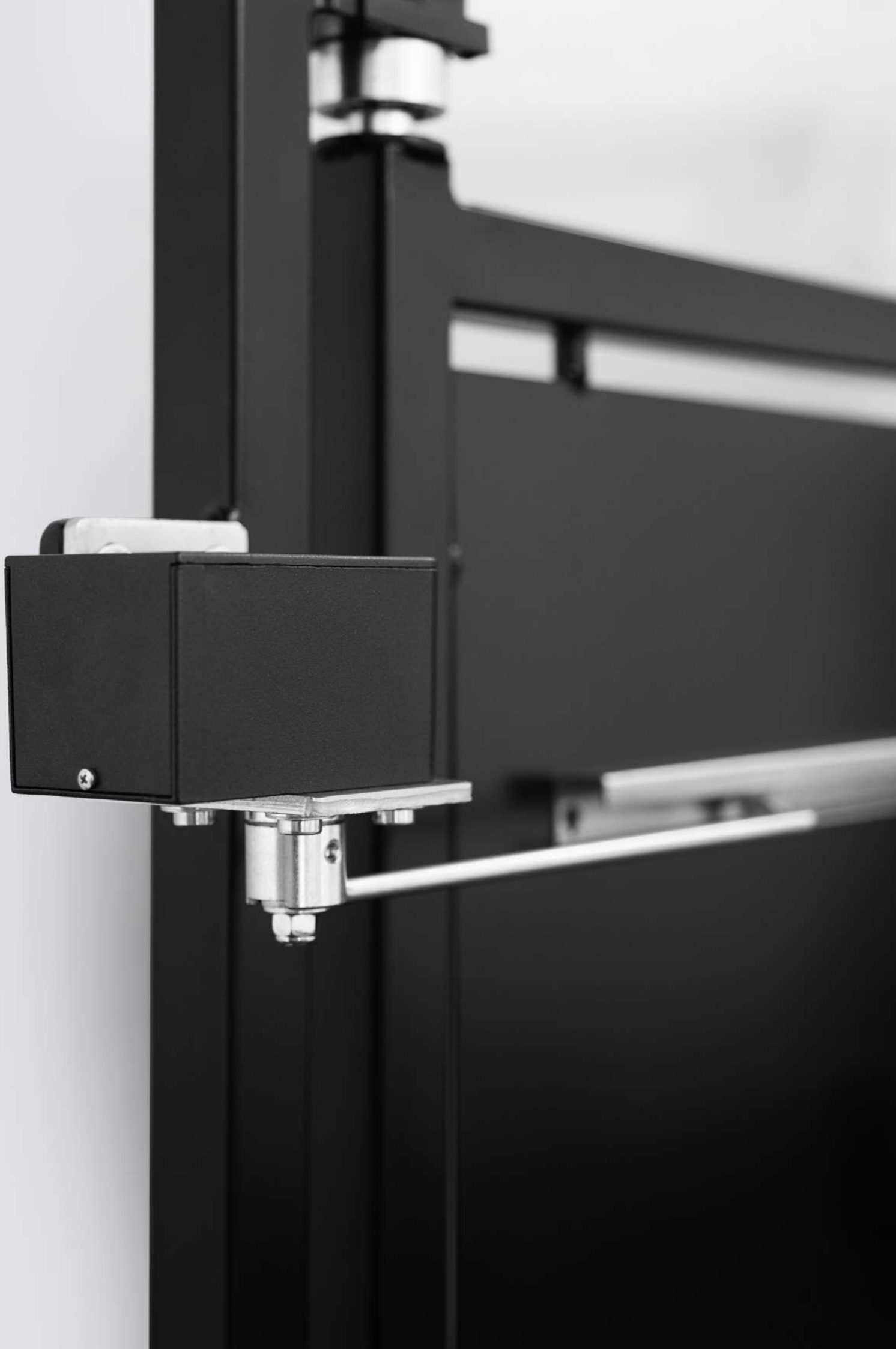

Informazioni su Allegion

Allegion (NYSE: ALLE) è un'Azienda leader mondiale nel settore della sicurezza e dei controlli d'accesso seamless, con marchi leader come CISA®, Interflex®, LCN®, Schlage®, SimonsVoss® e Von Duprin®. Focalizzandosi in particolare sulla sicurezza delle porte e delle aree adiacenti, Allegion protegge persone e beni con una vasta gamma di soluzioni per case, uffici, scuole e istituzioni.

Per ulteriori informazioni, visitare allegion.com.



 CISA SpA
Via Oberdan 42
48018 Faenza (RA) Italia

 Tel. +39 0546 677111
Fax +39 0546 677150

 Servizio Clienti e Assistenza Tecnica
+39 0546 188 0070

    cisa.com
cisa.vendite@allegion.com